



**DEUTSCH**  
**ENGLISH**  
**FRANÇAIS**  
**NEDERLANDS**

**ITALIANO**  
**SLOVENSKÝ**  
**ČEŠTINA**

**Hersteller**  
Wörlein GmbH  
Gewerbestr. 12  
D 90556 Cadolzburg  
GERMANY

Tel.: +49 9103/71670  
Fax.: +49 9103/716712  
Email: [info@soundmaster.de](mailto:info@soundmaster.de)  
Web: [www.soundmaster.de](http://www.soundmaster.de)





**SCD8300**

## MILIEUBESCHERMING



Gooi dit product niet weg bij het huishoudafval aan het einde van de levensduur ervan. Breng het product terug naar een inzamelingspunt voor hergebruik van elektrische en elektronische apparatuur. Dit wordt aangegeven door dit symbool op het product, in de gebruiksaanwijzing of op de verpakking.

De materialen zijn recyclebaar volgens hun etikettering. Door materialen te hergebruiken of andere vormen van recycling van oude apparaten en verpakkingen, levert u een belangrijke bijdrage aan de bescherming van ons milieu. Verwijder indien nodig de batterijen en persoonlijke gegevens voordat u deze gratis weggooit en vraag uw plaatselijke overheid naar het verantwoordelijke afvalpunt.

	<b>WAARSCHUWING</b> Risico voor een elektrische schok Niet openen!	
<b>Waarschuwing: Verwijder de behuizing (of achterzijde) niet, om het risico op elektrische schokken te verkleinen. Geen voor de gebruiker te onderhouden onderdelen binnenin het apparaat. Laat reparatie over aan gekwalificeerd onderhoudspersoneel.</b>		



Dit symbool wijst op de aanwezigheid van een gevaarlijke spanning binnenin de behuizing, die groot genoeg is om elektrische schokken te veroorzaken.



Dit symbool wijst de gebruiker op de aanwezigheid van belangrijke gebruiks- en onderhoudsinstructies voor het apparaat.

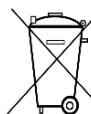

Gebruikte batterijen zijn gevaarlijk afval en mogen NIET weggegooid worden bij het huishoudelijk afval!!! Als consument bent u wettelijk verplicht alle batterijen terug te brengen voor milieuvriendelijk hergebruik - of de batterijen gevaarlijke stoffen\*) bevatten of niet.

U kunt batterijen gratis terugbrengen naar openbare inzamelingspunten in uw gemeente of bij winkels die de betreffende soort batterijen verkopen.

Alleen volledig lege batterijen.

\*) met de markering Cd = cadmium, Hg = kwik, Pb = lood

CLASS 1 LASER PRODUCT KLASSE 1 LASER PRODUKT LUOKAN 1 LASER LAITE KLASS 1 LASER APPARAT PRODUCTO LASER CLASE 1	<b>WAARSCHUWING - ONZICHTBARE LASERSTRALING WANNEER DE BEHUIZING GEOPEND WORDT OF DE INTERNE BEVEILIGING UITGESCHAKELD. VERMIJD BLOOTSTELLING AAN DE LASERSTRAAL.</b>
--	---



Luister nooit langdurig op hoge volumenniveaus, om mogelijke gehoorbeschadiging te voorkomen.

- Gebruik het apparaat alleen binnenshuis in een droge omgeving.
- Bescherm het apparaat tegen vocht.
- Open het apparaat niet. **ELECTRISCHE SCHOKGEVAAR!** Laat opening en reparatie over aan gekwalificeerd onderhoudspersoneel.
- Sluit dit apparaat alleen aan op een goed geïnstalleerd en geaard stopcontact. Zorg ervoor dat de netspanning overeenkomt met het de specificaties op het etiket.

Veiligheids-, milieu- en instellingsaanwijzingen

- Zorg ervoor dat het electriciteits snoer droog blijft tijdens gebruik. Zorg ervoor dat het electriciteits snoer niet afgeknepen of op een andere manier beschadigd wordt.
- Beschadigde snoeren of stekkers moeten meteen vervangen worden door geautoriseerd onderhoudspersoneel.
- In geval van bliksem moet de stekker onmiddellijk uit het stopcontact getrokken worden.
- Wanneer kinderen het apparaat gebruiken, moeten de ouders toezicht houden.
- Reinig het apparaat alleen met een droge doek.
- Gebruik **GEEN SCHOONMAAKMIDDELEN** of **SCHUURSPONSJES!**
- Stel het apparaat niet bloot aan direct zonlicht of andere hittebronnen.
- Installeer het apparaat op een plaats met voldoende ventilatie, om oververhitting te voorkomen.
- Dek de ventilatieopeningen niet af!
- Installeer het apparaat op een veilige en vibratie-vrije plaats.
- Installeer het apparaat zo ver mogelijk uit de buurt van computers en magnetrons; anders kan de radio-ontvangst gestoord worden.
- Open de behuizing niet en probeer het apparaat niet te repareren. Dit is gevaarlijk en doet uw garantie vervallen. Reparaties mogen alleen uitgevoerd worden door geautoriseerd onderhoudspersoneel.
- Dit apparaat is uitgerust met een "Klasse 1 Laser". Vermijd blootstelling aan de laserstraal; dit kan verwondingen aan de ogen veroorzaken.
- Gebruik alleen kwik- en cadmium-vrije batterijen.
- Gebruikte batterijen zijn gevaarlijk afval en mogen NIET weggegooid worden bij het huishoudelijk afval!!! Breng de batterijen terug naar uw handelaar of naar inzamelingspunten in uw gemeente.
- Houd batterijen buiten bereik van kinderen. Kinderen kunnen batterijen per ongeluk inslikken. Raadpleeg onmiddellijk een dokter wanneer een kind een batterij ingeslikt heeft.
- Controleer uw batterijen regelmatig om batterijlekkage te voorkomen.
- De stekker of een koppelkabel wordt gebruikt als onderbrekingsapparaat. De onderbrekingsapparaten zullen gereed zijn voor gebruik.
- Zet geen open vuurbronnen, zoals brandende kaarsen, op het apparaat.
- Zet geen met vloeistof gevulde objecten, zoals vazen, op het apparaat.
- Dit apparaat is voor gebruik in omgevingen met een gematigd klimaat; niet geschikt in landen met een tropisch klimaat.

## LOCATIE VAN BEDIENINGEN

### VOORAANZICHT

- 1 **VOLUME** – Volumeregeling
- 2 Luidspreker
- 3 **⏻ / MODE** Aan/uit & bronselectie
- 4 **MENU/INFO** Menu/info-knop
- 5 **▶ / SCAN/ OK**  
Afspelen/pauzeren/scannen en OK-knop
- 6 **■ /STOP** CD/USB stoppen
- 7 Cd-lade
- 8 **◀◀ / ▶▶** Terug/vooruit
- 9 LCD-scherm
- 10 **+10 / PRESET** Voorinstelling opslaan & oproepen/Titel+10-knop
- 11 **PROG** CD/USB-programmaknop
- 12 **REPEAT** – CD/USB-afspeelmodi
- 13 **EQ** - Geluidsinstellingen
- 14 **TUNING** - Afstemmen & menunavigatieknop

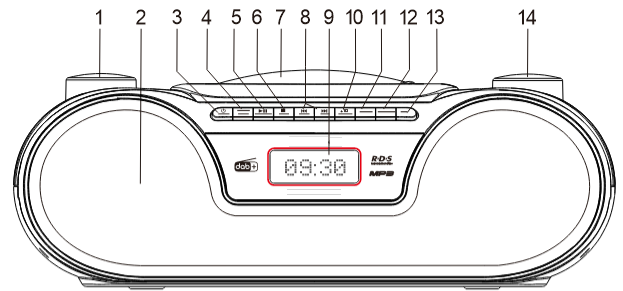

### ZIJAANZICHT

- 15 Aux-in aansluiting
- 16 Hoofdtelefoonaansluiting
- 17 USB-poort
- 18 SD/MMC-KAARTSLEUF

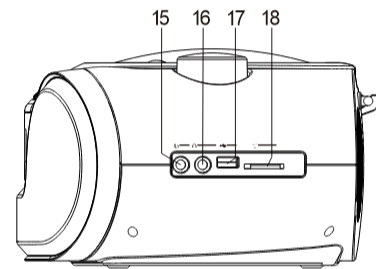

### ACHTERAANZICHT

- 19 FM-antenne
- 20 Stroomingang
- 21 Batterijvakje (onderkant)

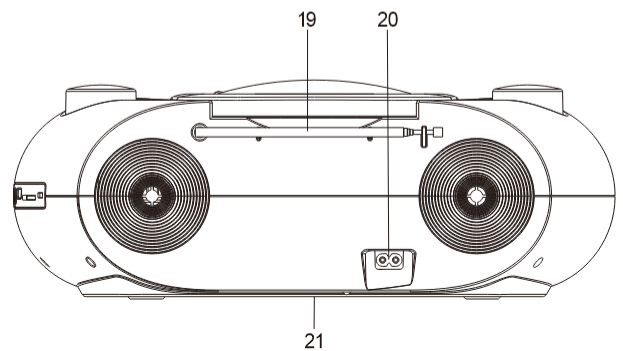

## INSTALLATIE

### LEVERINGSOMVANG

- Hoofdeenheid
- Voedingskabel
- Gebruiksaanwijzing

### STROOMVOORZIENING

- Zorg dat de spanning gelijk is aan die aangegeven op het identificatieplaatje van de hoofdeenheid.
- Sluit de meegeleverde voedingskabel aan op een veilig geïnstalleerd stopcontact en steek de stekker van de kabel in de stroomaansluiting aan de achterkant van het apparaat.

### **WERKING OP BATTERIJEN**

1. Open het deksel van het batterijvak op de onderzijde van het apparaat.
2. Plaats 8 batterijen van het type LR20 ("D"-formaat/UM-1) 1,5 V. Zorg dat de polariteit correct is (aangegeven in het batterijvakje) (pijl 1).
3. Sluit vervolgens het batterijdeksel (pijl 2).

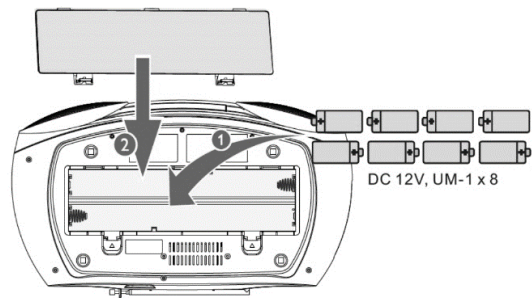

#### **Opmerking:**

- Als het apparaat op batterijen werkt en in stand-by staat, raken de batterijen nog steeds leeg. Om dit te voorkomen, raden we aan de batterijen te verwijderen of het apparaat op het lichtnet aan te sluiten.
- Om langer te kunnen afspelen als het apparaat op batterijen werkt, is het beter om het volume niet op maximaal te zetten.

### **ERP-voedingsbeheer**

Het apparaat zal in stand-by-modus na 15 minuten automatisch uitschakelen als er geen audiosignaal aanwezig is. Druk op de toets "⏻ / MODE" om het apparaat weer in te schakelen.

## **ALGEMENE BEDIENINGEN**

### **IN-/UITSCHAKELEN**

Druk op de toets "⏻ / MODE" om het apparaat in te schakelen.

Houd de toets "⏻ / MODE" ingedrukt om het apparaat uit en op stand-by te schakelen.

### **MODI SELECTEREN**

Druk in aan-modus herhaaldelijk op de toets "⏻ / MODE" om de modus te wijzigen.

### **VOLUMEREGELING**

Draai aan de "VOLUME"-knop om het volume te verlagen of te verhogen.

## **DAB**

Trek de telescoopantenne volledig uit. Verstel de positie om de ontvangst te verbeteren.

Druk herhaaldelijk op de toets "⏻ / MODE" totdat "DAB" op het display wordt weergegeven.

De radio zal automatisch een volledige scan van DAB+-zenders starten als het apparaat de eerste keer wordt ingeschakeld. Wanneer de scan voltooid is, dan worden de stations in alfabetische volgorde opgeslagen. De eerst beschikbare zender wordt gespeeld.

#### **Opmerking:**

Als er op een bepaald moment geen DAB+ ontvangst is, verplaats dan het apparaat of pas de antenne aan. Houd de toets "▶ / SCAN/OK" ongeveer 3 seconden ingedrukt om een nieuwe zoekopdracht te starten.

### DAB-radiozender selecteren

Druk op “◀◀” of “▶▶” of draai aan de “**TUNING**”-knop om de gewenste radiozender te selecteren.

Om de selectie te bevestigen, drukt u op de toets “▶▶ /**SCAN/OK**”.

### Voorinstelling opslaan

1. Selecteer het gewenste radiostation.
2. Houd de toets “**+10/PRESET**” ingedrukt en gebruik “◀◀” of “▶▶” of draai aan de “**TUNING**”-knop om het gewenste geprogrammeerde zendernummer te selecteren.
3. Druk op “▶▶ /**SCAN/OK**” om te bevestigen.

### Voorinstelling oproepen

1. Druk op de toets “**+10/PRESET**” en gebruik “◀◀” of “▶▶” of draai aan de “**TUNING**”-knop om het gewenste geprogrammeerde zendernummer te selecteren.
2. Druk op “▶▶ /**SCAN/OK**” om te bevestigen.

### DAB-informatie

Druk herhaaldelijk op de toets “**MENU/INFO**” om de volgende DAB-informatie te tonen:

DLS, signaalsterkte, programmatype (PTY), groeperingsnaam, frequentie, signaalfoutfrequentie, bitsnelheid audio, tijd, datum.

### DAB-MENU

Het apparaat moet in de DAB-modus staan. Houd de knop “**MENU/INFO**” ingedrukt om het DAB-menu te openen. Gebruik “◀◀” of “▶▶” om de volgende instellingen te selecteren en druk daarna op “▶▶ /**SCAN/OK**”. U kunt op de toets “■ /**STOP**” drukken om terug te gaan naar de vorige stap of op de toets “**MENU/INFO**” drukken om het DAB-menu te verlaten.

- **Volledige scan:**  
De stationscan starten. De DAB-frequentieband wordt gescand voor stations.
- **Handmatig afstemmen:**  
U dient hiervoor de frequentie van het gewenste station te weten. Deze is te vinden op de website van de zenderservice. Selecteer individuele frequenties en bevestig met de toets “▶▶ /**SCAN/OK**”.
- **DRC:**  
Afkorting voor Digital Range Control (dynamisch bereik). De term DRC beschrijft de verhouding tussen het zachtste en het luidste geluid. Als het dynamische bereik erg hoog is, dan zult u zowel zeer zachte en zeer luide geluiden horen.  
Dit kan in bepaalde omstandigheden tot problemen leiden met het afspelen. Laten we aannemen dat u naar een radiostation luistert in een relatief lawaaierige omgeving. U kunt de zachtere secties luider afspelen door het volume te verhogen.  
Dit heeft echter het nadeel dat de luidere secties oncomfortabel luid worden. Het is in dit geval aangeraden het dynamische bereik te verlagen. Kies uit de volgende opties:
  - DRC uit: Het dynamische bereik wordt niet verlaagd.
  - DRC hoog: Het dynamische bereik wordt sterk verlaagd.
  - DRC laag: Het dynamische bereik wordt ietwat verlaagd.

- **Opschonen:**  
Het kan gebeuren dat u bepaalde stations niet langer kunt ontvangen na een stationscan of na een verandering in locatie. U kunt met deze functie de betreffende stations uit de ontvangstlijst wissen. Selecteer "YES" en bevestig met de toets "**▶ /SCAN/OK**".
- **Mededeling**  
Schakel mededelingen in, TA (verkeersberichten) in, TA uit, uit.
- **Systeem:**  
Kijk onder "SYSTEEMINSTELLINGEN".

## FM

Strek de telescopische antenne volledig uit. Verander de positie om de ontvangst te verbeteren. Druk herhaaldelijk op de "**⏏ / MODE**" -toets tot "FM" op het display wordt weergegeven. Er zijn twee opties om radiozenders te zoeken en in te stellen.

- **Automatische scan:**  
Belangrijk Enigerlei voorgeprogrammeerde radiostations zullen worden overschreven. Houd de toets "**▶ /SCAN/OK**" ongeveer 3 seconden ingedrukt. Het systeem scant de volledige frequentieband op radiozenders. Alle gevonden stations zullen als voorkeuze worden opgeslagen van laagste tot hoogste frequentie.
- **Handmatige scan voor audiostations:**  
Druk kort op "**◀◀**" of "**▶▶**" of draai aan de "**TUNING**"-knop, totdat u de gewenste radiozender hebt gevonden. Als u een van de toetsen ingedrukt houdt, dan zal het apparaat naar respectievelijk het vorige of volgende radiostation zoeken.

### Voorinstelling opslaan

Dit gaat hetzelfde als in de DAB-modus.

### Voorinstelling oproepen

Dit gaat hetzelfde als in de DAB-modus.

### Informatieweergave

Druk herhaaldelijk op de toets "**MENU/INFO**" om de volgende FM-informatie te tonen: Radiotekst, PTY, naam, mono- of stereo-uitzending, tijd, datum.

### FM-MENU

Het apparaat moet in de FM-modus staan. Houd de knop "**MENU/INFO**" ingedrukt om het FM-menu te openen. Gebruik "**◀◀**" of "**▶▶**" om de volgende instellingen te selecteren en druk daarna op "**▶ /SCAN/OK**". U kunt op de toets "**■ /STOP**" drukken om terug te gaan naar de vorige stap of op de toets "**MENU/INFO**" drukken om het DAB-menu te verlaten:

- **Scaninstelling:**  
Selecteer de gewenste optie voor de automatische stationscan.
  - Alle stations: Naar alle stations zoeken die kunnen worden ontvangen. De stationscan stopt in dit geval ook op zwakke stations.
  - Alleen krachtige stations: Er wordt alleen naar duidelijke stations gezocht.
- **Audio-instelling:**  
Selecteer MONO of STEREO voor de FM-ontvangst.
- **Systeem:**  
Kijk onder "SYSTEEMINSTELLINGEN".

## CD

1. Druk herhaaldelijk op de toets "⏏ / **MODE**" totdat "CD" op het display wordt weergegeven.
2. Open het cd-vak en plaats een audio-cd met de bedrukte kant naar boven op de centrale kegel, zodat de cd op zijn plaats klikt. Sluit vervolgens het deksel van het cd-vak.
3. De cd start het afspelen vanaf het eerste nummer.
4. Om de cd te verwijderen, drukt u op de toets "■ / **STOP**", opent u de cd-klep en tilt u de cd er voorzichtig uit.

Houd het cd-deck altijd gesloten.

### OPMERKING:

Als een schijf ondersteboven is geplaatst of er geen schijf is geplaatst, zal er "NO DISC" op het display verschijnen.

### Bedieningstoetsen:

- Om het afspelen te starten of te pauzeren, drukt u op de toets "▶ / **SCAN/OK**".
- Druk op de toets "■ / **STOP**" om het afspelen te stoppen.
- Gebruik de toets "▶▶" om naar de volgende track te gaan.  
Als u de toets ingedrukt houdt, spoelt het apparaat de track verder.  
De toets "◀◀" kan als volgt worden gebruikt:  
Eenmaal indrukken = Dit start de huidige track weer vanaf het begin.  
Tweemaal indrukken = Hierdoor wordt de vorige track geselecteerd.  
Als u de toets ingedrukt houdt, spoelt het apparaat de track terug.
- Om tracks in stappen van 10 vooruit of terug te gaan, drukt u op de toets "+10/**PRESET**".

### MP3 – ID3-titelinformatie

Druk op "**MENU/INFO**" om de mp3 ID3-titelinformatie in of uit te schakelen.

### Hervatfunctie

Als u van modus wisselt of het apparaat uitschakelt en terugkeert naar de cd-modus, dan zal het apparaat het afspelen starten vanaf het laatste punt.

Als u op de toets "■ / **STOP**" drukt en het afspelen opnieuw start, zal het apparaat beginnen met de eerste track (track 1).

### HERHAAL-functie

Druk tijdens het afspelen herhaaldelijk op de toets "**PREPEAT**" om de volgende herhaalfuncties te selecteren:

#### Audio-CD:

1x = de huidige track wordt continu herhaald. De display zal "REP-1" weergeven.

2x = de gehele cd wordt continu herhaald. De display zal "REP-ALL" weergeven.

3x = alle tracks zullen op willekeurige volgorde worden afgespeeld. De display zal "RANDOM" weergeven.

4x = de normale afspeelmodus hervatten.

### MP3-CD:

1x = de huidige track wordt continu herhaald. De display zal "REP-1" weergeven.

2x = de geselecteerde folder wordt continu herhaald. De display zal "REP-DIR" weergeven.

3x = de gehele USB wordt continu herhaald. De display zal "REP-ALL" weergeven.

4x = alle tracks zullen op willekeurige volgorde worden afgespeeld. De display zal "RANDOM" weergeven.

5x = de normale afspeelmodus hervatten.

### **Geprogrammeerd afspelen**

Dit kan worden gebruikt om iedere gewenste volgorde van de nummers te programmeren. U kunt maximaal 20 tracks programmeren bij audio-cd's. U kunt maximaal 99 tracks programmeren bij mp3-cd's, USB of SD-kaart.

1. Druk op de toets "■ /STOP".

2. Druk op de toets "PROG".

Bij audio-cd's zal "P01 T--001" knipperen op het display (P01 staat voor het programmanummer en T--001 voor de geselecteerde track).

Bij mp3-cd, USB of SD-kaart zal "P01 F--01 001" knipperen op het display (P01 staat voor het programmanummer, F--01 voor de geselecteerde map en 001 voor de geselecteerde track).

3. Gebruik de toets "◀◀" of "▶▶" om het gewenste nummer te selecteren en druk opnieuw op de toets "PROG". Op het display zal "P01" veranderen in "P02".

4. Selecteer het volgende nummer met de toets "◀◀" of "▶▶" en druk opnieuw op de toets "PROG". Herhaal de procedure totdat alle gewenste tracks zijn geselecteerd.

#### **Opmerking:**

Als de opslagcapaciteit voor de te programmeren tracks is bereikt, dan zal de display "FULL" weergeven.

5. Druk op de toets "▶▶ /SCAN/OK" om het geprogrammeerde afspelen te starten. Linksboven op de display zal "MEM" verschijnen.

6. Druk eenmaal op de toets "■ /STOP" om het afspelen te stoppen en het programma te behouden.

7. Om het programma opnieuw af te spelen, drukt u op de toets "▶▶ /SCAN/OK".

8. Druk tweemaal op de toets "■ /STOP" om het programma te verwijderen. De notificatie "MEM" zal verdwijnen.



## USB/SD-KAART

Dit apparaat is ontwikkeld volgens de meest recente technische ontwikkelingen in de USB-industrie. Het grote aantal verschillende USB-opslagapparaten en SD-kaarten van alle soorten die momenteel verkrijgbaar zijn, stelt ons helaas niet in staat om volledige compatibiliteit met alle USB-opslagapparaten en SD-kaarten te garanderen. Het kan daarom voorkomen dat er zich problemen voordoen bij het afspelen van bestanden vanaf deze opslagapparaten. Dit is geen storing van het apparaat.

1. Druk herhaaldelijk op de toets “ / **MODE**” totdat “USB” of “CARD” op het display wordt weergegeven.
2. Sluit een USB-opslagapparaat of SD-kaart rechtstreeks aan op de poort. Het afspelen zal na enkele seconden automatisch worden gestart.

De bedieningsfuncties, de herhaalfuncties en het geprogrammeerd afspelen zijn hetzelfde als in cd-modus.

### Opmerking:



- Sluit een USB-opslagmedium altijd direct aan op de USB-poort om storingen te voorkomen.
- De USB-poort is niet ontworpen voor het opladen van externe apparatuur.

### LET OP:

Stel het apparaat in op een andere gebruiksmodus voordat u het USB-geheugenapparaat loskoppelt.

## BLUETOOTH®

Als u een *Bluetooth*®-apparaat gebruikt, zorg dan dat de bedrijfsafstand minder dan 10 meter is. Verschillende omgevingen kunnen de gebruiksafstand inkorten.

1. Druk herhaaldelijk op de toets “ / **MODE**” totdat “Bluetooth” op het display wordt weergegeven. Als er geen *Bluetooth*®-apparaat is gekoppeld, zal “Not connected” knipperen op het display.
2. Schakel de Bluetooth-functie in op uw audio-apparaat en selecteer “SCD8300”. Nadat uw audioapparaat succesvol is gekoppeld, zal “Bluetooth connected” constant worden weergegeven.
3. Start het afspelen op uw *Bluetooth*®-apparaat. Gebruik de toets “ / **SCAN/OK**” om het afspelen te pauzeren of te hervatten.
4. Gebruik de toets “” of “” om de tracks te selecteren.

### Opmerking:

Als u “SCD8300” niet kunt vinden op uw apparaat, houdt u de toets “ / **SCAN/OK**” 2 seconden ingedrukt om de koppelingsmodus in te gaan. “Not connected” zal knipperen op het display.

## AUX-IN

U kunt met deze ingang via de luidsprekers audio afspelen van andere afspeelapparatuur, zoals MP3-spelers, cd-spelers, enz.

1. Sluit het externe apparaat met een 3,5 mm stereo-jack aan op de AUX-IN-aansluiting aan de rechterkant van het apparaat.
2. Druk herhaaldelijk op de toets "⏏ / **MODE**" totdat "Aux" op het display wordt weergegeven.
3. U zult vervolgens de afspelende muziek van het externe apparaat via de luidsprekers horen. U kunt het volume aanpassen met behulp van de volumetoetsen. De cd-toetsen zijn niet functioneel.

### Opmerking:

Zet het volumeniveau altijd op het maximum op het externe apparaat. Anders zal de hoofdeenheid in stand-by-modus gaan omdat er geen of minder audiosignaal wordt gedetecteerd. Dit is geen defect!

## EQUALIZER

Druk in de aan-stand herhaaldelijk op de toets "**EQ**" om een geluidseffect te selecteren: FLAT, ROCK, POP, JAZZ, CLASSIC

## SLAAPTIMER

Dit apparaat kan na een bepaalde periode automatisch in stand-by gaan.

### De slaaptimer instellen

1. Houd de knop "**MENU/INFO**" ingedrukt wanneer het apparaat is ingeschakeld, selecteer het item "SYSTEM" met de toets "⏪" of "⏩" en druk op "▶ / **SCAN/OK**" om te bevestigen.
2. Selecteer het item "SLEEP" en druk op "▶ / **SCAN/OK**".
3. Selecteer de gewenste slaaptimerperiode (uit, 15, 30, 45, 60, 90) met de toets "⏪" of "⏩" en druk op "▶ / **SCAN/OK**" om te bevestigen.

**Opmerking:** Als de slaaptimer is geactiveerd, wordt in de rechterbovenhoek van het display de teller van de slaaptimer weergegeven.

### De slaaptimer deactiveren

1. Herhaal de stappen 1 en 2 om het menu van de slaaptimer te openen.
2. Selecteer de instelling "Off" met de toets "⏪" of "⏩" en druk op "▶ / **SCAN/OK**" om te bevestigen.  
Wanneer de slaaptimer wordt uitgeschakeld, verdwijnt de teller van de slaaptimer.

## ALARM

U kunt Alarm 1 en Alarm 2 instellen.

1. Houd de knop "**MENU/INFO**" ingedrukt wanneer het apparaat is ingeschakeld, selecteer het item "SYSTEM" met de toets "◀◀" of "▶▶" en druk op "▶▶ /SCAN/OK" om te bevestigen.
2. Selecteer het item "Alarm" en druk op "▶▶ /SCAN/OK" om te bevestigen.
3. Selecteer "Alarm 1 Setup" of "Alarm 2 Setup" en druk op "▶▶ /SCAN/OK" om te bevestigen.
4. Stel de alarmtijd in en druk opnieuw op "▶▶ /SCAN/OK".
5. Stel de duur (15, 30, 45, 60, 90 minuten) in met "◀◀" of "▶▶" en bevestig met "▶▶ /SCAN/OK".
6. Selecteer de wekker (DAB, FM, CD, USB, CARD of zoemer) en druk opnieuw op "▶▶ /SCAN/OK".
7. Selecteer wanneer de wekker moet afgaan (Dagelijks, Eenmalig, Weekends, Werkdagen) en bevestig met "▶▶ /SCAN/OK".  
**OPMERKING:** Als u "Once" hebt geselecteerd, stelt u de datum in en drukt u op "▶▶ /SCAN/OK".
8. Pas vervolgens het volumeniveau aan met de toets "◀◀" of "▶▶" en druk op "▶▶ /SCAN/OK".
9. Als u het alarm wilt activeren, stelt u "Alarm on" in. Als u het alarm wilt deactiveren, stelt u "Alarm off" in. Wanneer het alarm is geactiveerd, wordt het alarmpictogram op het display weergegeven.

### Het alarmgeluid uitschakelen

Druk, wanneer het alarm afgaat, op de toets "⏻ / MODE" om het alarmgeluid uit te schakelen.

### Sluimer

Druk, wanneer het alarm afgaat, op de toets "▶▶ /SCAN/OK" om de sluimerfunctie in te schakelen. Het alarm zal opnieuw afgaan na 9 minuten.

### OPMERKING:

Als CD, USB of CARD is geselecteerd als alarmbron, maar er geen schijf, USB of SD-kaart is aangesloten, zal het apparaat automatisch de "Buzzer" activeren.

Als DAB of FM is geselecteerd als alarmbron, speelt het apparaat de laatst afgestemde radiozender af.

## HOOFDTELEFOON



Gebruik om privé naar muziek te luisteren een hoofdtelefoon met een 3,5 mm stereokabel en sluit deze aan op de hoofdtelefoonaansluiting aan de rechterkant van het systeem. De luidsprekers zullen vervolgens worden gedempt.

**Opmerking:** Stel a.u.b. een lager volumeniveau in wanneer u de "PHONES" uitgang gebruikt.

Luister nooit langdurig op hoge volumeneaus, om mogelijke gehoorbeschadiging te voorkomen.

## SYSTEEMINSTELLINGEN

1. Houd de knop "**MENU/INFO**" ingedrukt wanneer het apparaat is ingeschakeld, selecteer het item "SYSTEM" met de toets "◀◀" of "▶▶" en druk op "▶▶ /SCAN/OK" om te bevestigen.
2. Gebruik de toets "◀◀" of "▶▶" om de volgende instellingen te selecteren en druk daarna op "▶▶ /SCAN/OK" om te bevestigen.
  - **Slaap**  
Zie item "SLAAPTIMER".
  - **Alarm**  
Zie item "ALARM".
  - **Tijd**  
Stel de tijd handmatig in.
    - "Tijd/datum instellen": Stel tijd en datum handmatig in.
    - "Automatische update": Update tijd vanaf "Willekeurig" (DAB of FM), DAB, FM, geen update.
    - "12/24-Uurs notatie": Het tijdsformaat instellen
    - "Set date format"
  - **Achtergrondverlichting**  
Pas het helderheidsniveau en de time-out van het display aan.
  - **Taal**  
Selecteer de menutaal: Duits, Engels, Frans, Italiaans, Nederlands.
  - **Fabrieksinstellingen herstellen**  
Zet het apparaat terug in de fabrieksinstellingen.  
Selecteer "YES" met de toets "◀◀" of "▶▶" en druk op "▶▶ /SCAN/OK" om te bevestigen.  
**Opmerking:** Alle instellingen en radiozenders zullen worden gewist.
  - **Software upgrade**  
Installeer een nieuwe software via USB
  - **SW-versie**  
De systeemversie controleren die momenteel is geïnstalleerd

De huidige versie van de gebruiksaanwijzing kan worden gedownload van [www.soundmaster.de](http://www.soundmaster.de)  
 Technische veranderingen en drukfouten voorbehouden.  
 Auteursrecht van Woerlein GmbH, 90556 Cadolzburg,  
[www.soundmaster.de](http://www.soundmaster.de)  
 Duplicatie alleen met de toestemming van Woerlein GmbH

